

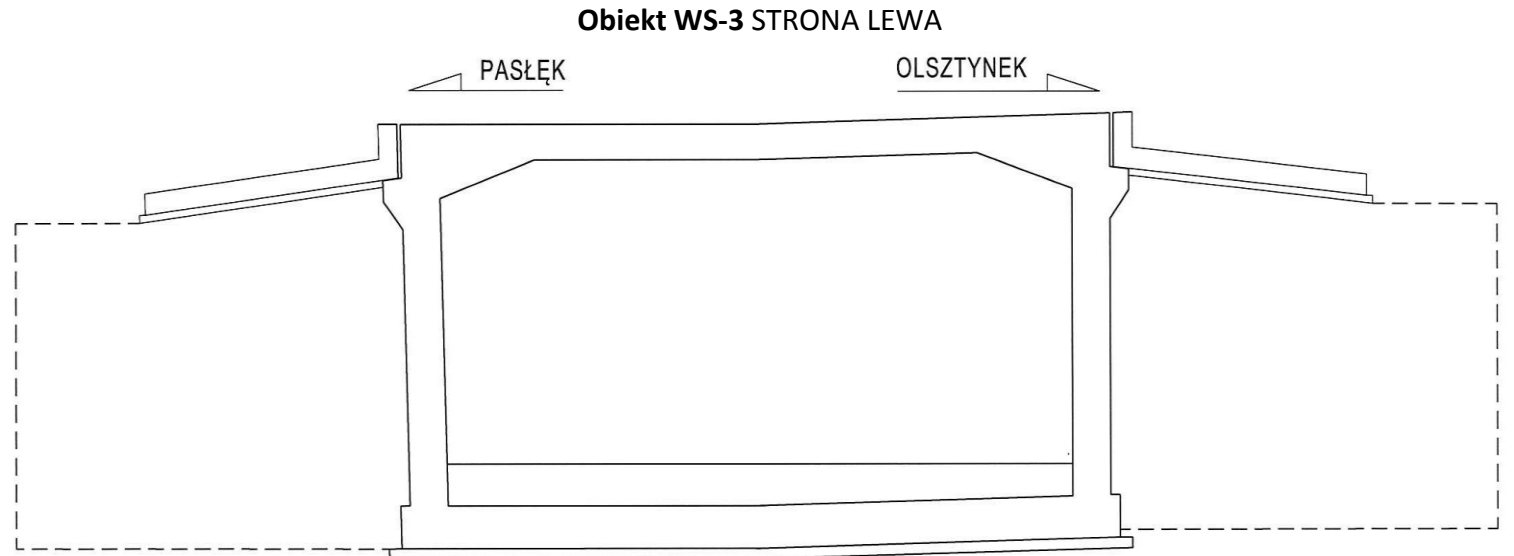

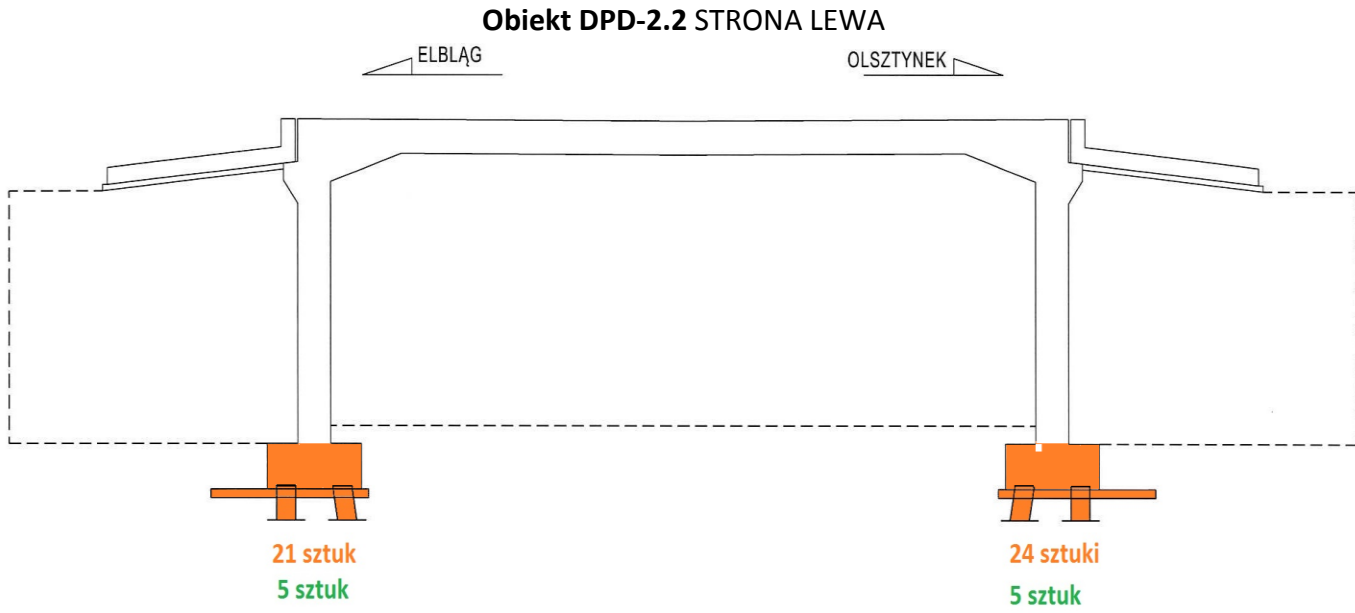

Graficzna prezentacja postępu robót – obiekty mostowe

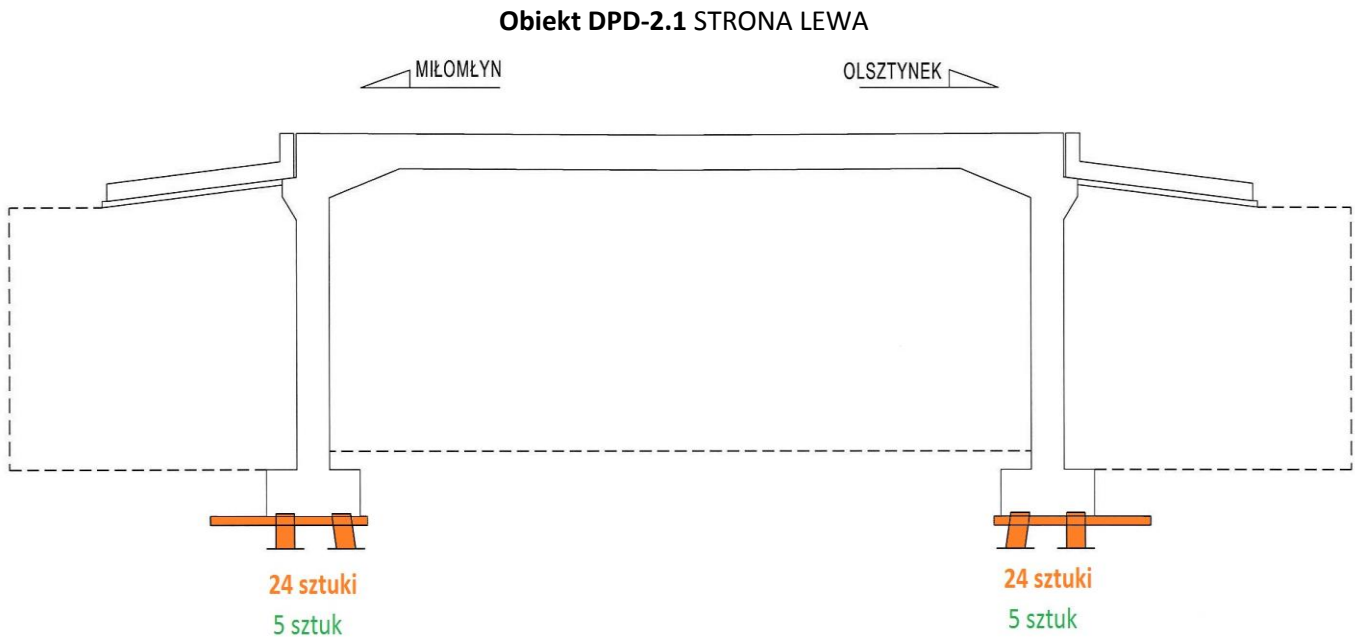
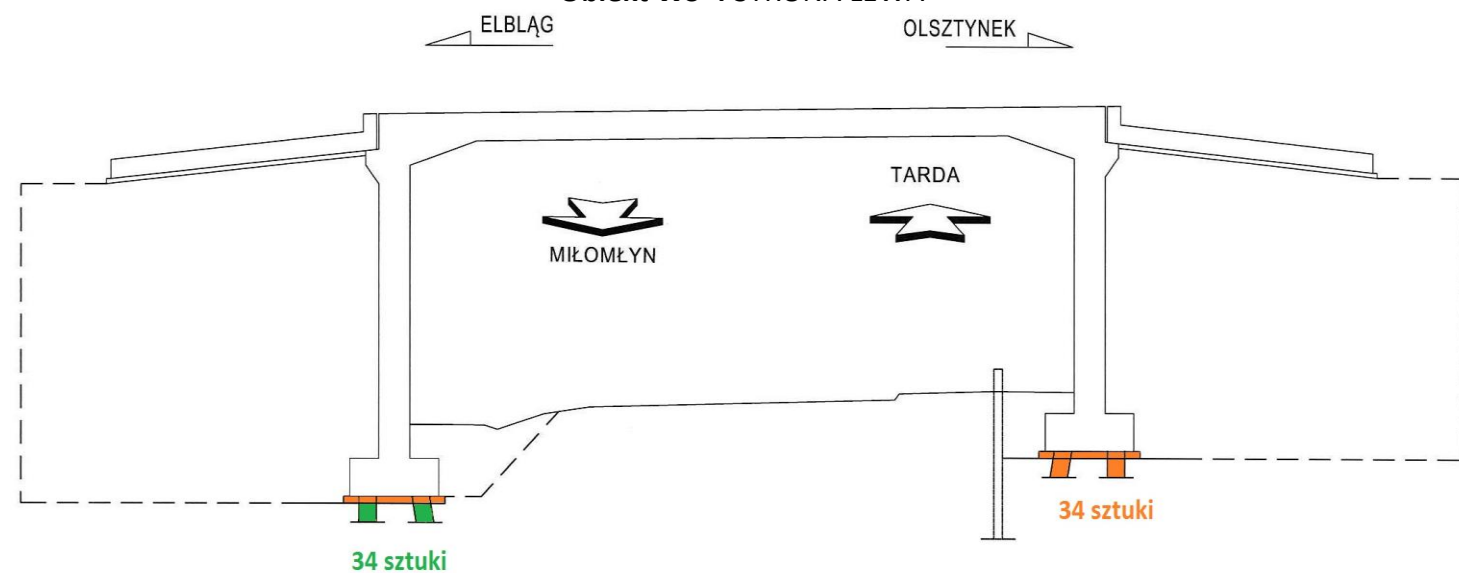

- do wykonania w kolejnych okresach sprawozdawczych
- wykonany przed okresem sprawozdawczym
- wykonany w okresie sprawozdawczym

Obiekt WS-4 STRONA LEWA



-  do wykonania w kolejnych okresach sprawozdawczych
-  wykonany przed okresem sprawozdawczym
-  wykonany w okresie sprawozdawczym

Obiekt DPG-5

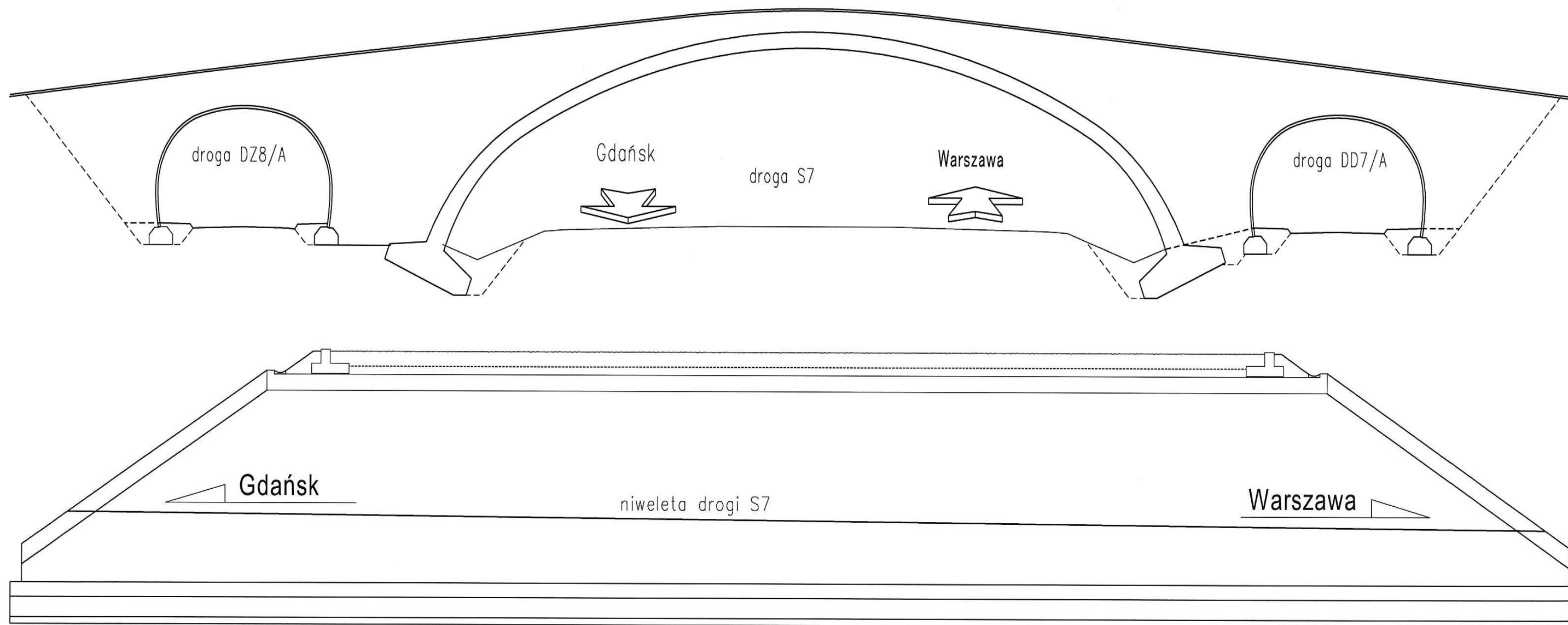

Obiekt WS-6

ELBLĄG

OLSZTYNEK

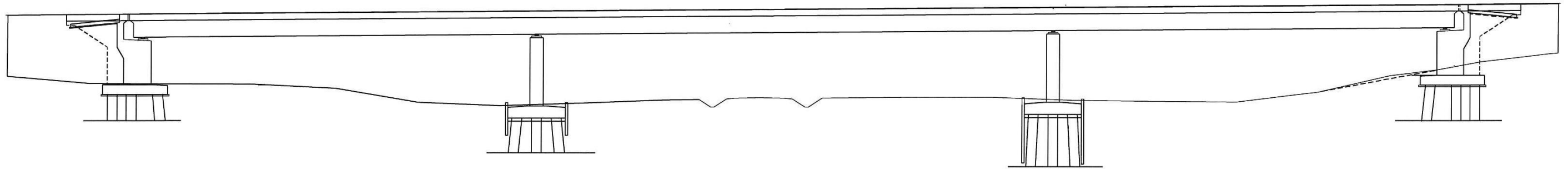

Obiekt MS-7 STRONA LEWA

MIKOMEJN

OLSZTYNEK

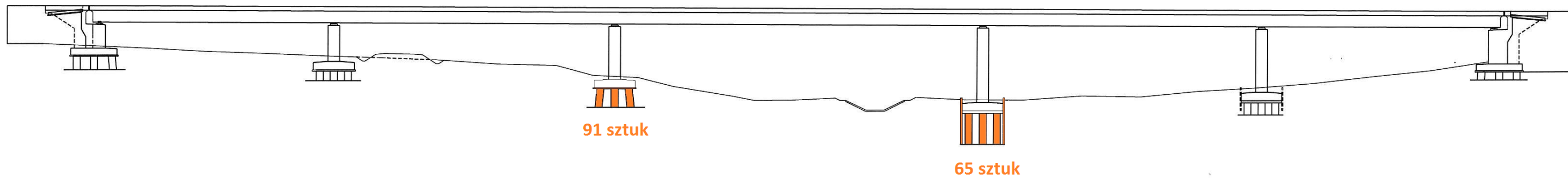



Obiekt MD-7.1

ELBLĄG

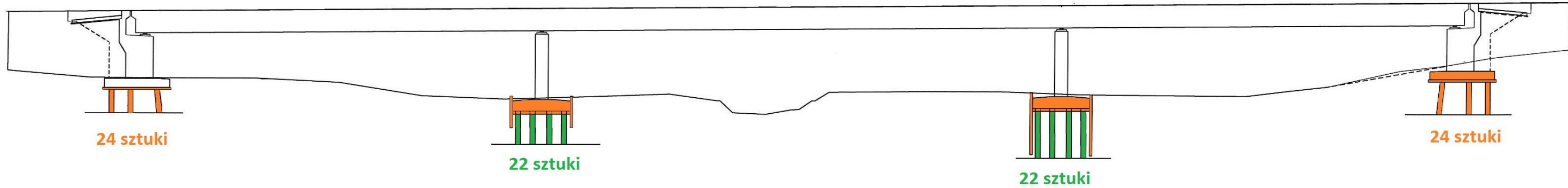

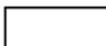
OLSZTYNEK

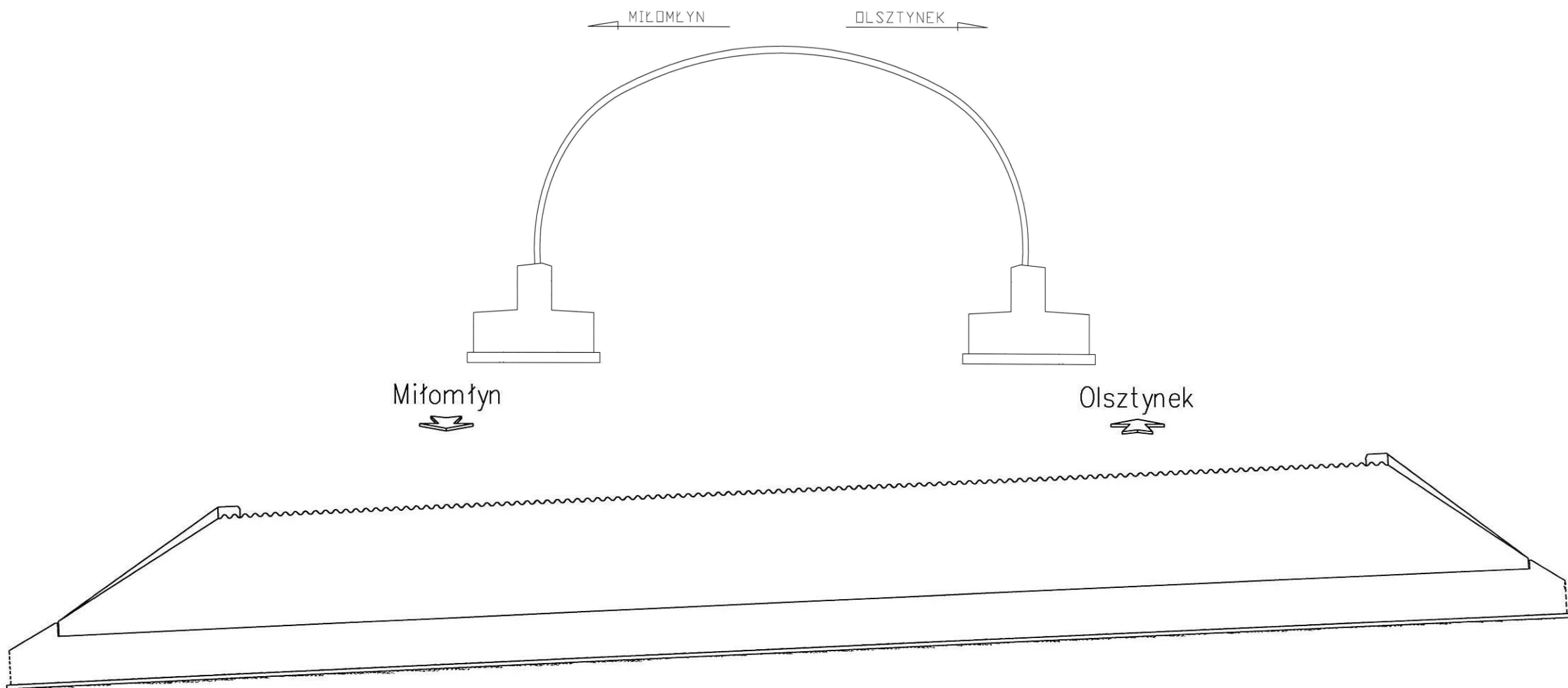

-  do wykonania w kolejnych okresach sprawozdawczych
-  wykonany przed okresem sprawozdawczym
-  wykonany w okresie sprawozdawczym

Obiekt WS-8



-  do wykonania w kolejnych okresach sprawozdawczych
-  wykonany przed okresem sprawozdawczym
-  wykonany w okresie sprawozdawczym